

义务教育教科书

YIWU JIAOYU JIAOKESHU
YISHU
ZAOXING · MEISHU

艺术

造型·美术

一年级 下册



义务教育教科书 艺术·造型·美术

一年级 下册

江美教育网
www.xms.net

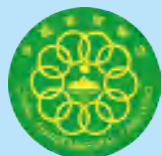

绿色印刷产品

批准文号：赣发改价管〔2026〕182号
市场监管投诉举报电话：12315

ISBN 978-7-5480-8677-2



9 787548 086772 >

定价：6.60元

江西美术出版社

义务教育教科书

艺术

造型·美术

一年级 下册

江西美术出版社 编著

致同学

同学们好，新学期又开始了，这本崭新的《义务教育教科书·艺术·造型·美术》将带领你们踏上探寻美的旅程。

这本教科书注重艺术体验，能让同学们在快乐学习中感受中华优秀传统文化的博大精深，了解美术与生活、社会和文化的关系，体会真善美，从而塑造美好心灵。教科书通过单元统领、任务驱动的方式，激发同学们的学习兴趣，培养同学们观察、思考、实践和创新的能力，帮助同学们形成自主、探究、合作的学习新方式。

翻开本册教科书，同学们将进入一个丰富多彩的世界。在学校里，你们会成为一个更加“文明的我”，和小伙伴们一起发现家乡的美，那儿有“长长的路”，“家乡的房子”也各不相同；请抬头看看美丽的天空，欣赏“朵朵白云”和“片片彩霞”，展开美妙的联想；“改进卫生角”，将“卫生工具巧收纳”；“小陀螺”“纸飞机”，小玩具里智慧多；你们将光荣地加入中国少年先锋队，成为一名少先队员，“红领巾胸前飘”；在你们的生日那天一定会留下许多难忘的回忆……拿起你们手中的画笔开启一段美好的艺术之旅吧！

同学们，希望你们通过美术学习，学会用自己的眼睛去发现美，感受美，认识美，并且不断用自己的双手去表现美，探究美，创造美。

美好的世界属于你们！



美教育网
www.jxms.net



封面作品：
虎 中国画 2015年 韩美林
韩美林艺术馆藏

主 编 汪晓曙
副 主 编 谢丽芳
分册主编 李 佳

核心编写人员
劳亚炯 朱争辉 李 佳 景华锋
顾华平 陈利妹 陈 军

江西美术出版社



ZAOXING· MEISHU

保护世界文化和自然遗产

liǎng qiān duō nián qián de chūn
两 千 多 年 前 的 春
qiū zhàn guó shí qī gè guó wèi le
秋 战 国 时 期 ， 各 国 为 了
hù xiāng fáng yù kāi shǐ zài dì
互 相 防 御 ， 开 始 在 地
shì xiǎn yào de dì fang xiū zhù cháng
势 险 要 的 地 方 修 筑 长
chéng qín dài lián jiē hé xiū shàn
城 。 秦 代 连 接 和 修 缮
zhàn guó cháng chéng shǐ yǒu wàn
战 国 长 城 ， 始 有 “ 万
lǐ cháng chéng zhī chēng qín dài
里 长 城 ” 之 称 。 秦 代
yǐ hòu zhí zhì míng dài lì dài
以 后 直 至 明 代 ， 历 代
duì cháng chéng dōu yǒu wéi xiū hé zēng
对 长 城 都 有 维 修 和 增
zhù míng cháng chéng zǒng cháng yuē
筑 。 明 长 城 总 长 约
qiān mǐ cháng chéng yóu rú
8852 千 米 。 长 城 犹 如
pán xuán zài shén zhōu dà dì shàng de
盘 旋 在 神 州 大 地 上 的
jù lóng mián yán qǐ fú qì shì
巨 龙 ， 绵 延 起 伏 ， 气 势
páng bó shì shì jiè lì shǐ shàng
磅 礴 ， 是 世 界 历 史 上
de wèi dà gōng chéng zhī yī
的 伟 大 工 程 之 一 。

长城（世界文化遗产）

目录

一年级下册



欣赏身边的美

第一单元 快乐伴我行	1
1 文明的我	2
2 勇敢的我	4
3 幸福的家	6

表达自己的感受

第二单元 家乡风貌	9
4 长长的路	10
5 神奇的树	12
6 家乡的房子	14
第三单元 美丽的天空	17
7 朵朵白云	18
8 片片彩霞	20
9 茫茫星空	22

改进生活用品

第四单元 改进卫生角	25
10 分类垃圾桶	26
11 多功能清扫工具	28
12 卫生工具巧收纳	29

体验传统工艺

第五单元 小玩具里的智慧	31
13 小陀螺	32
14 小船儿	34
15 纸飞机	36

参与造型游戏活动

第六单元 成长在红旗下	39
16 我是少先队员	40
17 红领巾胸前飘	42
第七单元 快乐的生日	45
18 我过生日啦	46
19 生日快乐	48
20 喜迎国庆	50

第一单元 快乐伴我行

xiǎo xué shēng dǒng lǐ mào yù jiàn tóng xué wèn shēng hǎo
小学生，懂礼貌，遇见同学问声好。
cóng xiǎo yǎng chéng shá xí guàn wén míng lǐ mào hěn zhòng yào
从小养成啥习惯？文明礼貌很重要。



花间激战 中国画 1961年 宗其香 中国美术馆藏

ZAOXING METSU

zhēng zuò wén míng xiǎo xué shēng měi shù zuò pǐn zhōng de wén míng xiǎo xué
争做文明小学生，美术作品中的文明小学
shēng shì zěn yàng de
生是怎样的？

我爱发现

我们的生活中有哪些行为是文明的？

我爱思考

艺术家是如何表现文明行为的？



山区新路 中国画 1973年 周思聪
中国美术馆藏



小八路 油画 2004年 孙滋溪 中国美术馆藏

看一看

你喜欢画面中的哪个形象？观察画面中人物的神态和动作，说说你的感受。

我爱探究

这些文明行为是如何表现出来的？



表情生动



刻画细致



我帮妈妈晾衣服 线描水彩笔画 学生作品

学习建议

寻找身边的文明行为，并把它画出来。

想一想

怎样用线条、色彩来表现文明的自己？

我爱分享

如何把作品中的文明行为分享给同伴？



文明过马路 线描水彩笔画 学生作品



打招呼 线描水彩笔画 学生作品

měi gè rén dōu yǒu yù dào kùn nán de shí hou zěn yàng yòng yì shù de
每个人都有遇到困难的时候。怎样用艺术的方式表现勇敢挑战困难的人和事？



我爱发现

生活中有哪些困难？应该如何应对？



我爱思考

艺术作品是如何表现人物勇敢面对困难的？

看一看

你在画面中看到了哪些勇敢的行为？

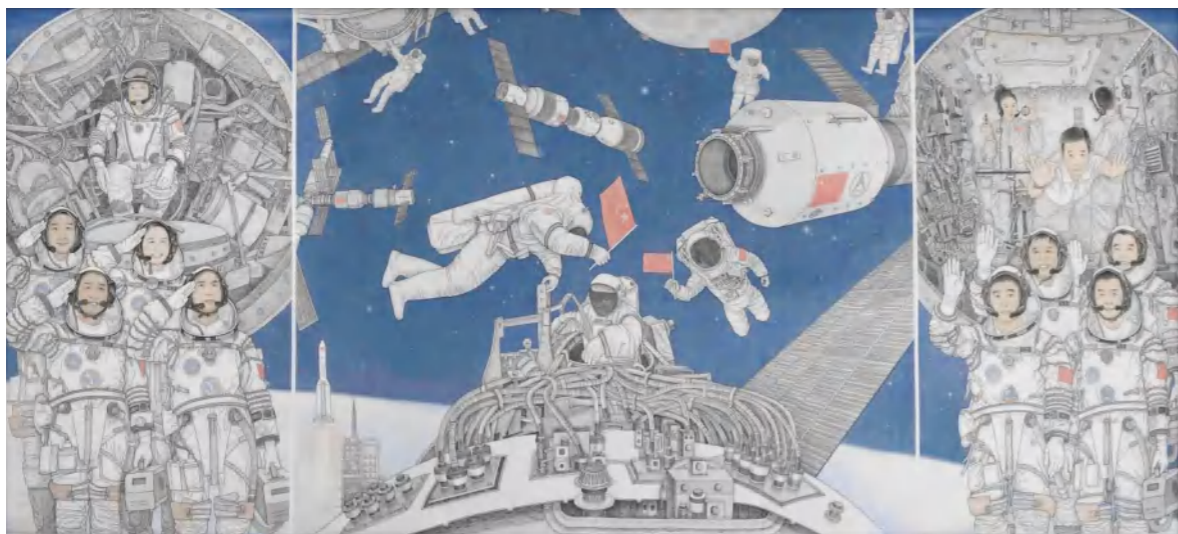

飞天圆梦 中国画 2021年 安佳、夏荷生、赵云川、赵岳、许向群 中国共产党历史展览馆藏



我爱探究

小朋友是怎样表现勇敢行为的？

看一看

用表情和动作表现人物勇敢克服困难时的样子。

学习建议

用喜欢的方式表现勇敢的自己。



荡秋千 水粉画 学生作品



表情夸张



拔牙 线描水彩画 学生作品



色彩丰富



表现细节



我爱分享

同伴是怎样表现勇敢行为的？请说一说。



勇争先 线描油画棒画 学生作品



起跳入水 水粉画 学生作品

nǐ de jiā wǒ de jiā wǒ men dōu ài zì jǐ de jiā wǒ men
 你的家，我的家，我们都爱自己的家。我们
 kě yǐ cóng nǎ xiē fāng miàn gǎn shòu huà miàn zhōng jiā de xìng fú hé wēn nuǎn
 可以从哪些方面感受画面中家的幸福和温暖？

我爱发现

和家人在一起，有哪些快乐的事？



我爱思考

我们从画中感受到怎样的幸福和喜悦？



天安门前 油画 1964年 孙滋溪 中国美术馆藏

说一说

画面中运用了哪些色彩来营造喜庆的氛围？
 画家是怎样表现不同的人物形象的？



我爱探究

我们怎样用线条、色彩画出家的温暖？



我们来玩游戏 线描水粉画 学生作品



我的一家 蜡笔画 学生作品

看一看

请观察画面，画家是如何画出不同人物的衣着、表情、姿态的？



我的家 水彩笔画 学生作品

学习建议

用喜欢的方式把家里幸福快乐的情景画出来。

我爱分享

谁画的家更温暖？把自己的绘画方法介绍给同伴。



全家去郊游 水粉画 学生作品



快乐的一天 水粉画 学生作品

单元评价

能运用线条、形状、色彩等造型元素，欣赏、评述表现儿童生活的美术作品 ☆☆☆☆☆

能发现、感知身边的文明行为 ☆☆☆☆☆

能运用绘画形式表现文明的人和温暖的事 ☆☆☆☆☆

活动拓展

和爸爸妈妈一起用相机或手机记录身边温暖的故事，并用图文结合的形式创作出生动的画面，和同学们分享、交流。

第二单元 家乡风貌

jiā xiāng lù cān tiān shù
家乡路，参天树，

rì xīn yuè yì jǐng sè xiù
日新月异景色秀。

rú hé huà chū zhēn gǎn shòu
如何画出真感受？

xiàn tiáo sè cǎi yǒu jiǎng jiū
线条、色彩有讲究。



山村秋色 油画 2012年 陈钧德 中国美术馆藏

单...
水...
家...
执...
ZAOXING
MEISHU

4 长长的路

绘制表现家乡道路的水墨画

jiā xiāng de lù bàn suí wǒ men chéng zhǎng wǒ men rú hé yòng shuǐ mò
 家乡的路伴随我们成长。我们如何用水墨
 biǎo xiàn gè zhǒng gè yàng de dào lù
 表现各种各样的道路？

我爱观察 家门前的道路是什么样的？

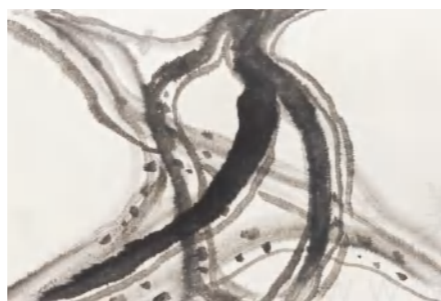

我爱联想

画家用怎样的线条和墨色来表现道路？



香港道 中国画 1990年 吴冠中

说一说

画面中弯曲的线和跳跃的点，带给你什么感受？

我爱表现 如何用水墨线条来表现道路？



准备好毛笔、宣纸、墨和水。

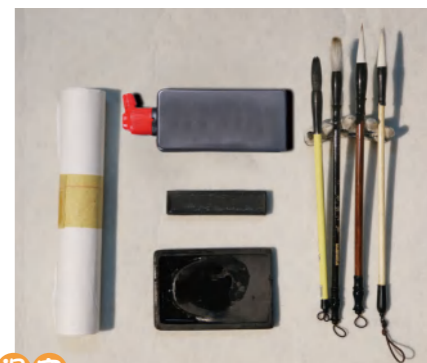

知识窗 笔、墨、纸、砚，在中国被称为“文房四宝”，于2006年被列入《国家级非物质文化遗产名录》。



山路 学生作品

我爱分享 家乡的道路是什么样的？画一画，并向同学们展示。



回家的路 学生作品



小提示 活动结束后，要整理工具和材料，保持教室的整洁。



神奇的树

画一棵喜欢的树

wǒ ài jiā xiāng de shù yì kē kē tǐng bá de cān tiān dà shù chūn tiān kāi
 我爱家乡的树。一棵棵挺拔的参天大树，春天开
 mǎn le huā qiū tiān jiē mǎn le guǒ wǒ men rú hé yòng shuǐ mò biǎo xiàn dà shù
 满了花，秋天结满了果。我们如何用水墨表现大树？

我爱观察

怎样的大树特别吸引我？



乡情 中国画 1988年 尹瘦石 宜兴市美术馆藏

我爱联想

画家笔下的树是什么样的呢？



树干 学生作品

我爱表现

怎样用水墨画树干、树叶和花果？



花朵 学生作品



我爱分享

谁画的树更有趣？说说为什么。

学习建议

我们来合作，把大家画的树干、树枝、树叶、花朵、果实组合成一棵大树。



大树 学生作品

6

家乡的房子

画一幅展现家乡房子的画

zǒu jìn wǒ men de jiā xiāng yí zuò zuò fáng zi yìng rù wǒ men de yǎn lián wǒ men rú hé lái huà jiā xiāng de fáng zi

走进我们的家乡，一座座房子映入我们的眼帘。我们如何来画家乡的房子？

 **我爱观察**

家乡有哪些美景？



江西婺源



南国之晨 中国画
1962年 石鲁
沈阳故宫博物院藏

 **我爱联想**

家乡的房子是什么样子的？



烟雨江南 中国画 当代 杨明义 白俄罗斯国家美术馆藏

 **我爱表现**

怎样用水墨表现家乡的房子？



学生作品



学生作品



学生作品

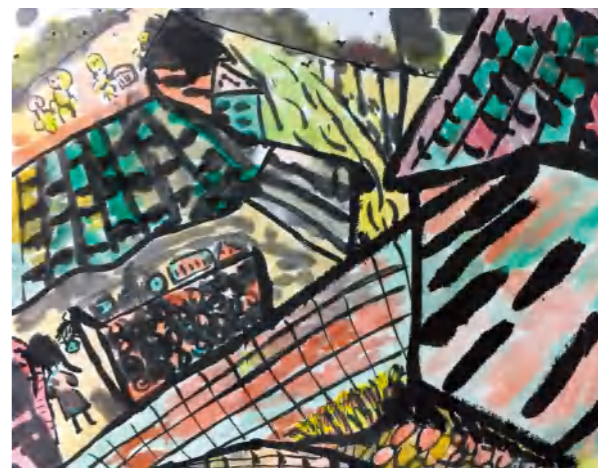

学生作品



学习建议

除了画水墨画，还可以用剪和贴的方式拼摆出房子。





我爱分享

怎样用画来介绍自己的家乡？



老家的房子 学生作品



家乡的故事 学生作品



学习建议

把画好的作品拍下来，分享给大家。

单元评价

能运用线条、形状、色彩等造型元素表现家乡的美景

☆☆☆☆☆

能用点、线等表现家乡的风貌，体验笔墨趣味

☆☆☆☆☆

能通过水墨游戏来表达对家乡的热爱

☆☆☆☆☆

能收拾整理材料，保持课桌和教室的整洁

☆☆☆☆☆



活动拓展

家乡有很多名胜古迹。一起到实地去看看，用镜头记录它们，和同学们分享。

第三单元 美丽的天空

云儿满天跑，彩霞对我笑。
天空怎么画？方法真不少。



草原云雨 油画 1955年 吴作人 中国美术馆藏

单...任...
挑...，...美...
大...中...木...形...里...各不相同的美...
...来...不......天空的美...
...通......与...性...美...



朵朵白云

创作一幅关于白云的联想作品

tiān shàng de bái yún shí ér xiàng mián yáng shí ér xiàng qún
天上的白云，时而像绵羊，时而像群
shān rú hé huà chū yǒu chuàng yì de yún duǒ
山……如何画出有创意的云朵？



我爱观察

画家是如何画云朵的？



草地 油画 1875年 [法国] 西斯莱 美国华盛顿国家美术馆藏



看一看

用色彩的浓淡画出了白云的近和远。



我爱联想

云朵像什么呢？

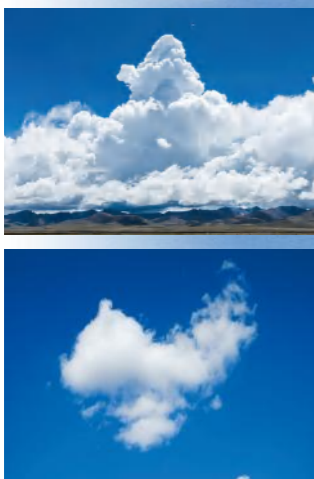

我爱表现

不同形状的云能带给我们怎样的联想？

步骤图



① 用白色画出云



② 发挥想象



③ 添加形象



云来了 学生作品



我爱分享

画中的云朵像什么？请说一说。

学习建议

观察变幻的云，发挥你的想象，画出有趣的画。



梦飞天空 学生作品



云中游玩 学生作品



片片彩霞

创作一幅彩霞图

绚丽多姿的彩霞令人陶醉。如何用色彩画出霞光中的美景？

我爱观察

霞光中有哪些动人的美景？



我爱联想

画家是如何画彩霞的？

学习建议

观察日出时和日落时的天空。

日出印象 油画
1872年
[法国] 莫奈
法国玛摩丹美术馆藏



晚霞 水彩画
约1835年
[英国] 斯科特
英国苏格兰国立美术馆藏



我爱表现

有哪些方式可以表现彩霞？

制作步骤



① 画一画



② 印一印



③ 压一压



我爱分享

同学们画出了什么样的彩霞？大家一起分享吧！



美丽的彩霞 学生作品



醉人的霞光 学生作品



茫茫星空

创作一幅星空图

hào hàn de xīng kōng shǎn shuò zhe bǎo shí bān de cǎi sè guāng máng 。
 浩瀚的星空，闪烁着宝石般的彩色光芒。
 rú hé yòng xiàn tiáo xíng zhuàng sè cǎi biǎo xiàn xīng kōng zhī měi 。
 如何用线条、形状、色彩表现星空之美？

我爱观察

茫茫星空给我们怎样的感受？



神舟十二号航天员汤洪波在轨拍摄的繁星和地球



韦伯望远镜拍摄的鹰状星云“创世之柱”



蔚蓝的金色 油画 1967年 [西班牙] 米罗 西班牙米罗基金会美术馆藏

说一说

用线条、形状和色彩画出想象中的天空。

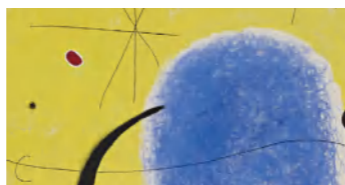

我爱联想

画家用哪些色彩表现星空？

变化的线条可以让画面生动起来。

我爱表现

我们想象中的星空是什么样的？一起来画一画吧！



星夜 油画 1889年 [荷兰] 凡·高 美国纽约现代艺术博物馆藏

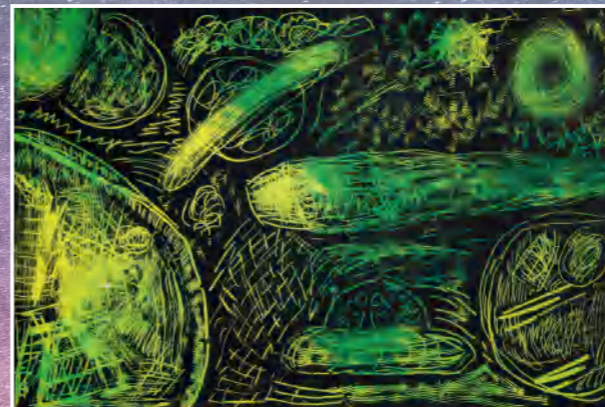

流星雨 刮蜡画 学生作品



星空 彩墨画 学生作品



我爱分享

我们还可以用什么方式展现美丽的星空？一起来合作吧！



单元评价

- 能使用毛笔、宣纸等进行水墨游戏活动 ☆☆☆☆☆
- 能根据自己的观察与想象，用画一画、印一印等方式表现云彩的美妙 ☆☆☆☆☆
- 能与同学们分享交流作品，表达对天空的感受 ☆☆☆☆☆
- 能收拾整理材料，保持课桌和教室的整洁 ☆☆☆☆☆

活动拓展

你能发挥想象，画一画有关天空的故事吗？

第四单元 改进卫生角

xiǎo gōng jù zuò yòng dà
小工具，作用大，
dǎ sǎo wèi shēng quán kào tā
打扫卫生全靠它。
zěn yàng shí yòng yòu měi guān
怎样实用又美观？
gǎi jìn shè jì gōng néng jiā
改进设计功能佳。



ZAQXING
METSHU

单... 工... 变... 让卫生工具更加美观实用
卫生工... 具... 改进卫生工具
设计... 道理

10 分类垃圾桶

fēn lèi lā jī tǒng

美化垃圾桶

lā jī tǒng zài shēng huó zhōng suí chù kě jiàn shén me yàng de lā jī tǒng shí yòng yòu měi guān
 垃圾桶在生活中随处可见。什么样的垃圾桶实用又美观？

我爱观察

生活中有哪些造型有趣的垃圾桶？



我爱分析

怎样标记垃圾桶，使它更醒目？

说一说

垃圾桶上的图案和垃圾桶的颜色区分了垃圾的种类。

我爱表达

垃圾桶怎样改进与美化？



我爱评价

同学们对这些垃圾桶进行了哪些改进和美化？



垃圾桶 学生作品



qīng sǎo gōng jù ràng wǒ men de shēng huó huán jìng gèng zhěng jié shén me
 清扫工具让我们的生活环境更整洁。什么
 yàng de qīng sǎo gōng jù shǐ yòng qǐ lái gèng fāng biàn shì zhe shè jì ba
 样的清扫工具使用起来更方便？试着设计吧！

我爱观察

为什么扫把被设计成这个样子？



我爱分析

新型清扫工具有什么新的功能？



我爱联想

我们可以对扫把做哪些改进？

学习建议

把你的设想绘制成草图。

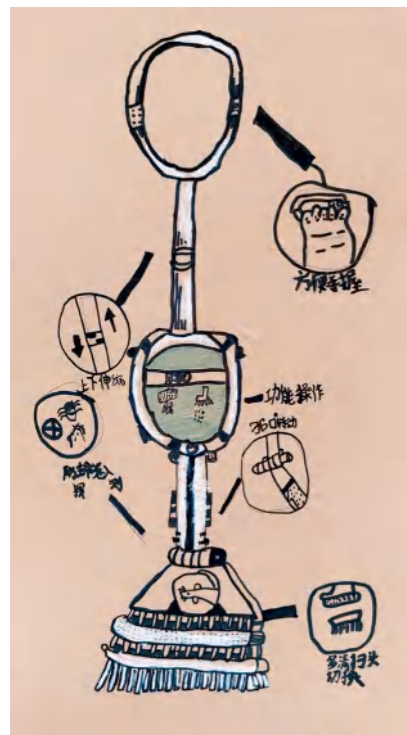

改进图

我爱评价

同学们设计的清扫工具有哪些巧思？

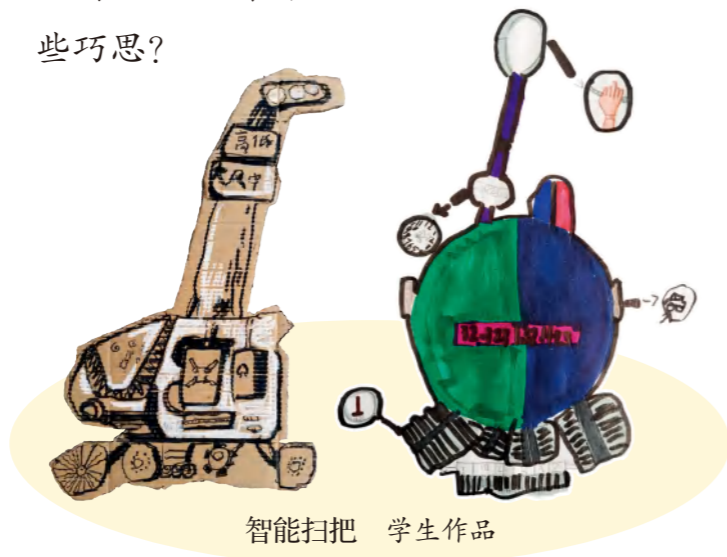

智能扫把 学生作品

wèi shēng jiǎo shì wèi shēng gōng jù de jiā rú hé bǎi fàng wèi
 卫生角是卫生工具的“家”。如何摆放卫
 shēng gōng jù cái néng ràng jiào shì de zhè ge xiǎo jiǎo luò gèng zhěng qí ne
 生工具，才能让教室的这个角落更整齐呢？

我爱尝试

怎样把卫生工具摆放得更整齐？



我爱分析

这些卫生工具为什么这样摆放？

我爱表达

怎样合理设计卫生角？

学习建议

画一张设计草图，按卫生工具的功能将卫生角分区，注意实用性和美观性的结合。



构思草图



我爱评价

哪个设计方案更好？为什么？



工具角 学生作品



第五单元 小玩具里的智慧

传统玩具真灵活，色彩丰富材料多，
智慧玩具如何做？奇思妙想来创作。



货郎图 中国画 宋代 苏汉臣 中国台北故宫博物院藏

单元评价

- 能说出卫生工具的外形与使用功能 ☆☆☆☆☆
- 能发现卫生工具及卫生角的问题，提出改进建议 ☆☆☆☆☆
- 能分享卫生工具及卫生角改进与美化的方法 ☆☆☆☆☆

活动拓展

我们的生活离不开设计。留心观察，看看还有哪些用品需要改进和美化。

ZAOXING MEISHU

xiǎo tuó luó hǎo huǒ bàn zhuàn qǐ lái biàn huà duō zěn yàng ràng
 小陀螺，好伙伴，转起来，变化多。怎样让
 tuó luó zhuàn qǐ lái gèng hǎo kàn
 陀螺转起来更好看？



我爱尝试

小玩具为什么会转起来？和它们的形状有什么关系？



重午婴戏图（局部） 中国画 宋代 苏汉臣 中国台北故宫博物院藏

知识窗

陀螺是中国民间古老的玩具之一。玩时用绳缠绕，用力抽绳，使陀螺直立旋转，不时用绳抽打，使陀螺保持旋转。



发光的陀螺



金属陀螺



河姆渡出土的陶制陀螺

木陀螺



我爱分析

这些陀螺的形状有什么不一样？



我爱评价

什么颜色和形状的陀螺转起来更好看？



制作步骤



① 将纸杯壁剪成条状



② 将剪好的纸条卷起来



③ 涂上颜色进行装饰



④ 中间插上笔或小棍并固定住



我爱表达

如何制作一个会转的陀螺？

小提示

使用工具时要注意安全。

小陀螺
学生作品



xiǎo xiǎo chuán shuǐ shàng piāo zài mèng xiǎng qù yuǎn háng rú
 小小船，水上漂；载梦想，去远航。如
 hé shǐ yòng bù tóng de cái liào zuò yì tiáo xiǎo chuán
 何使用不同的材料做一条小船？



我爱发现

生活中有哪些小船工艺品？

知识窗

核雕是中国传统民间微型雕刻工艺，以果核为材料。



雕橄榄核舟 清代 陈祖章
中国台北故宫博物院藏



我爱分析

船为什么可以漂浮在水面上？



小船 学生作品

纸船折叠步骤

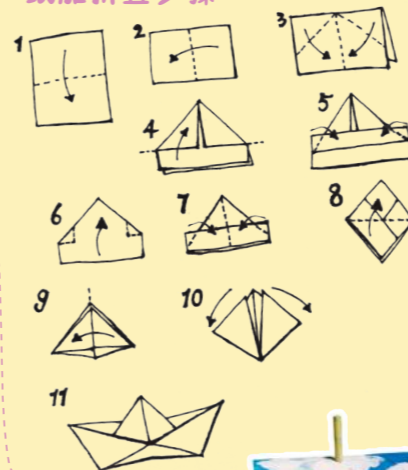

我爱表达

如何用纸制作一条船？



① 折好纸船



② 制作船帆



③ 组合

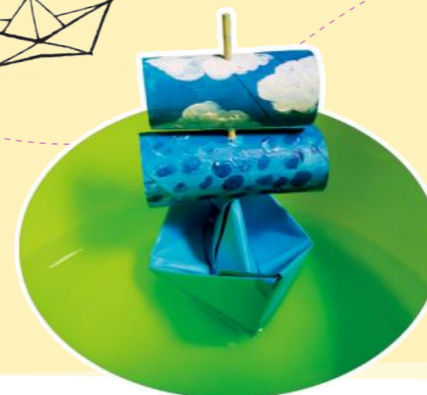

我爱评价

我们的小船好在哪里？大家一起评一评。



小船 学生作品

fēi xíng shì wǒ men duì tiān kōng de měi hǎo xiàng wǎng zěn yàng zhì zuò
 飞行是我们对天空的美好向往。怎样制作
 fēi xíng wán jù
 飞行玩具？



我爱尝试

人们希望像鸟一样飞翔。通过哪些方式可以飞向天空？



飞行机械设计草图 [意大利]达·芬奇 意大利都灵皇家图书馆藏
 国产C919大型客机



我爱分析

飞行玩具中有哪些巧妙的设计？



我爱表达

如何折一架漂亮的纸飞机？

纸飞机折法一

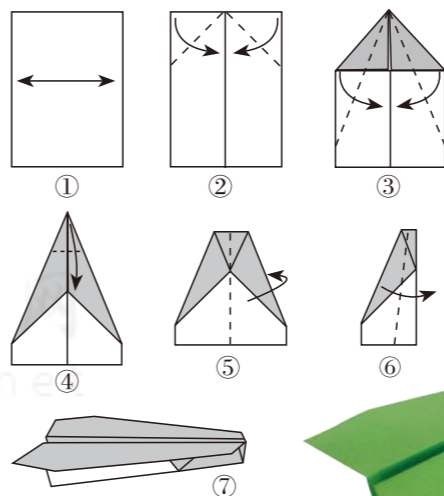

纸飞机折法二

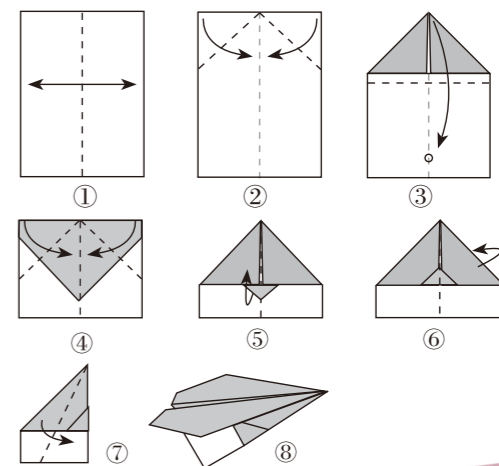

学习建议

试着折一架纸飞机，并装饰一下。



我爱评价

谁的飞行玩具飞得更高呢？让我们比一比吧！



竹蜻蜓 学生作品



单元评价

- 能说出玩具的材料和外形特点 ☆☆☆☆☆
- 能发现传统玩具中的科学小秘密 ☆☆☆☆☆
- 能用撕、折、剪、画、贴等方法制作传统玩具 ☆☆☆☆☆
- 知道传统玩具蕴含了中华民族的传统文化和智慧 ☆☆☆☆☆

活动拓展

现在，新式玩具越来越多，找一找这些玩具中蕴藏的智慧，和同学们分享交流吧！

第六单元 成长在红旗下

hóng lǐng jīn jì xiōng qián wǒ shì xiàng shàng hǎo shào nián 。
 红领巾，系胸前，我是向上好少年。
 liáng hǎo xíng xiàng zěn zhǎn xiàn ní sù dòng huà dōu kě xuǎn 。
 良好形象怎展现？泥塑、动画都可选。



做共产主义接班人 年画 1964年 沈家琳 中国美术馆藏

ZAOXING MESHU

画少先队员的形象

hóng lǐng jīn dài biǎo hóng qí de yì jiǎo shì shào xiān duì yuán de
 红领巾代表红旗的一角，是少先队员的
 biāo zhì wǒ men zěn yàng huà shào xiān duì yuán
 标志。我们怎样画少先队员？

我爱寻访

红旗飘扬的地方有哪些感人的故事？去找一找吧。

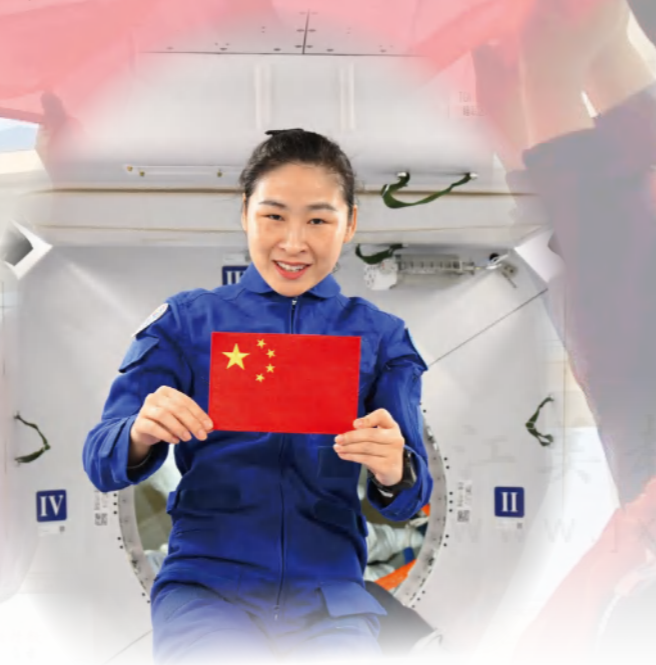

航天员在中国空间站展示五星红旗

我爱研究

红领巾的形状、颜色代表了什么？



共产主义儿童团团员使用过的红领巾
中央苏区历史博物馆



红领巾 雕塑 2018年 雷宜铎
湖南长沙红领巾广场

我爱表达

作品中的少先队员们
在做什么呢？

说一说

仔细观察画面中的场景，描述人物各自不同的动作。



快乐的暑假（局部）
中国画 1953年 钱松喦 中国美术馆藏

我爱挑战

少先队员是什么样的形象？请画一画。



少先队员 学生作品

知识窗

表现人物的形象，我们需要从表情、动作等方面进行细致的观察。



我是少先队员 学生作品

制作红领巾飘动的定格动画

hóng lǐng jīn xiōng qián piāo shào xiān duì yuán zhì qì gāo zěn yàng
 红领巾，胸前飘，少先队员志气高。怎样
 ràng hóng lǐng jīn piāo dòng qǐ lái
 让红领巾飘动起来？



我爱交流

戴上红领巾有什么不一样？



我爱研究

怎样用彩泥塑造少先队员的形象？



少先队员之歌
 雕塑 1965年 张得蒂
 黑龙江哈尔滨斯大林公园



我爱合作

怎样让红领巾动起来？

我来做人物，你来做红领巾。

你来摆，我来拍。



制作步骤



照片一

照片二

照片三

照片四

知识窗

定格动画是通过逐格拍摄对象，然后连续放映，从而产生动画效果的。

学习建议

制作定格动画作品，和大家分享。





我爱挑战

怎样完成一场队日活动的定格动画？一起来动手吧！

制作步骤



画面一



画面二



画面三



难忘的队日活动 学生作品



单元评价

能画出少先队员的形象

☆☆☆☆☆

能用相机等设备拍摄、制作红领巾飘扬的定格动画

☆☆☆☆☆

能在造型游戏中感受少先队员的自豪感

☆☆☆☆☆



活动拓展

生活中有小朋友快乐成长的画面，还有很多动人的故事。你能用小动画来表现它们吗？

第七单元 快乐的生日

nián nián shēng rì dōu kuài lè , suì suì zhù fú nuǎn xīn wō 。
 年年生日都快乐，岁岁祝福暖心窝。
 shēng rì lǐ wù zěn me zuò ? huà bǐ jiā shàng shǒu gōng huó 。
 生日礼物怎么做？画笔加上手工活。



ZAO XING MEI SHU

单元任务

举办“我与祖国共成长”生日会

生日的特殊意义

绘画、手工制作、布展等多种方式表达生日祝福

热爱祖国、热爱生活的情感

guò shēng rì shì qìng zhù chéng zhǎng de yí shì rú hé bǎ wǒ men de
过生日是庆祝成长的仪式。如何把我们的
shēng rì qù shì jì lù xià lái
生日趣事记录下来？



我爱交流

过生日有哪些习俗？



抓周图（局部） 中国画 明代 袁源 故宫博物院藏



我爱研究

家人的关爱体现在哪些方面？



我爱表现

怎样记录家人对自己的爱？



学习建议

把过生日时
印象深刻的事情
画出来吧！



我爱挑战

我们还能用哪些方式
记录有趣的生日？请与大家
分享。

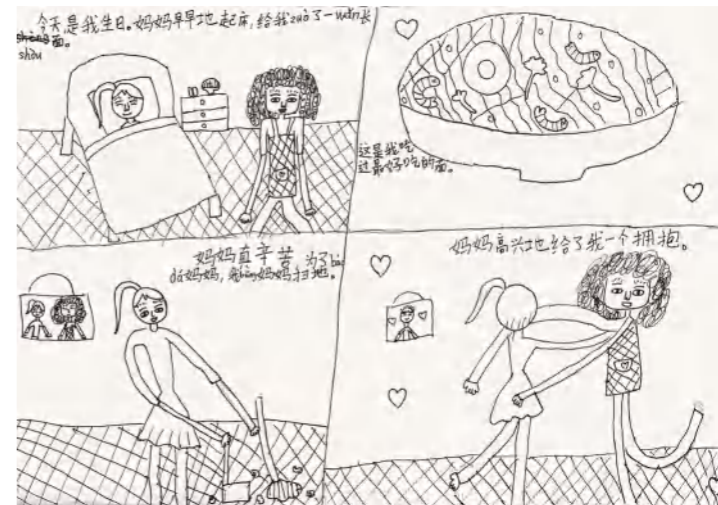

今天我生日 学生作品



生日纪念 学生作品

制作一份表达感恩之情的生日礼物

zhǎng bèi guò shēng rì de shí hou wǒ men kě yǐ sòng shàng zì jǐ zuò
 长辈过生日的时候，我们可以送上自己做的
 de lǐ wù shēng rì lǐ wù kě yǐ biǎo dá nǎ xiē xīn yì
 的礼物。生日礼物可以表达哪些心意？

我爱交流

如何表达对家人生日的祝福？



我爱研究

这些传统的生日美食表达了什么样的心意？



知识窗

桃、葫芦、乌龟等有长寿、健康和幸福的寓意。



我爱表现

如何制作生日礼物？

制作步骤

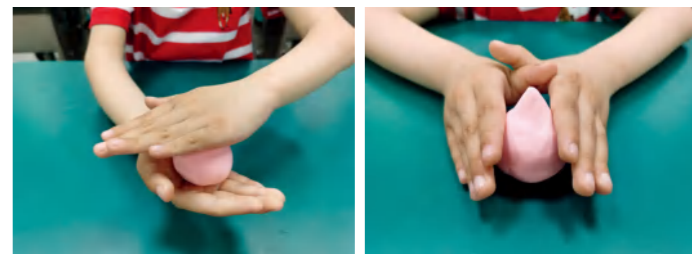

① 揉一揉

② 捏一捏

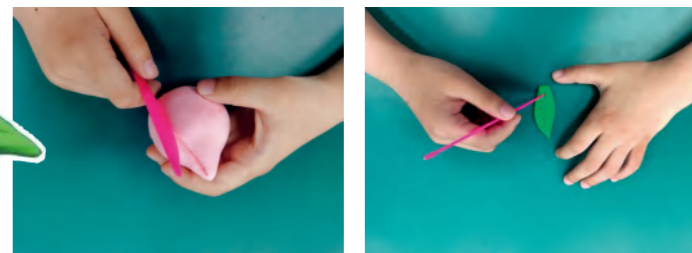

③ 做寿桃

④ 刻叶子



我们可以用彩泥来捏塑“寿桃”

我爱评价

谁的生日礼物更有创意？

学习建议

可以用剪、折、捏、贴等方法制作生日礼物。注意对称和重复手法的运用。



生日贺卡 学生作品

20 喜迎国庆

举办一场欢度国庆的校园活动

wú lùn zǒu dào nǎ lǐ zǔ guó dōu zài wǒ xīn zhōng wǒ men zěn yàng
 无论走到哪里，祖国都在我心中。我们怎样
 qìng zhù guó qìng
 庆祝国庆？

我爱寻访

国庆有哪些丰富多彩的活动？



知识窗

10月1日是国庆节，是中华人民共和国的生日。

我爱研究

画家是怎样表达对祖国的祝福的？



开国大典 油画 1953年 董希文 中国人民革命军事博物馆藏

看一看

画面中的红色灯笼、柱子、地毯、蓝天、白云和白鸽，给你带来了什么样的感受？

我爱表现

用什么方式来欢度国庆？



制作贺卡

我爱挑战

如何与同学们共同举办一场形式多样的国庆活动？



手绘分工表



举办画展

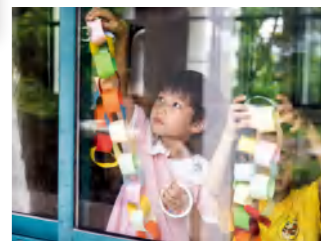

拉花装饰

学习建议

从装饰、表演、拍摄等方面和同学们分工合作，开展欢度国庆的校园活动。

单元评价

- 能用“日记画”记录生日趣事 ☆☆☆☆☆
- 能利用身边的材料为长辈、朋友制作生日礼物 ☆☆☆☆☆
- 能和同伴合作布置生日场景 ☆☆☆☆☆
- 能积极参与国庆活动 ☆☆☆☆☆

活动拓展

生日是成长的标志，用绘画等方式记录成长过程中的点点滴滴，并和同学们分享。

后记

本套教材是我们依据教育部大中小学教材修订要求，在充分贯彻落实教育部颁布的《义务教育艺术课程标准（2022年版）》精神的同时，结合二十年教材编写中累积的经验及教材使用中发现问题，进一步扩充编写力量编写修订而成。

本套教材在编写修订中凝聚了美术学科和相关学科专家及教研人员、一线教师等团队的集体智慧。感谢曾参与历版教材编写、编辑的老师对此次教材编写修订提出的宝贵意见，并对所有为教材编写、出版提供帮助与支持的同仁和社会各界朋友，表示衷心的感谢。

真诚希望广大师生和家长提出宝贵意见！

江西美术出版社教材编委会
联系电话：0791-86566274
电子邮箱：jmjiaocai@163.com

本册编写人员：

刘芳 方妹 李嘉俐 林晶晶 陈炫中 任欢欢
张英 郑青 王璐瑶 徐雯颖 邹婷 陈玥
邬伟吉 阮崇武 王奕 陈婷 陈浙平 刘倩
许焯菲 陈世刚 王强 章妍青

本册课件制作人员：

王伟 方园 邓贵兰 冯耀堂 刘春英 游泽辉
赖国华 李欣韵 白茜 闫华 罗欢 徐春秀
赵康 危佩丽 高菁 姚昉 吴莉 刘星彤
刘婷 范晓燕 刘璐 屈文鹏 傅廷煦 毛翼
林思同 刘源俊劼

美术期末单



难忘的美术活动：



常用的美术材料：



感兴趣的学习任务：

- 欣赏身边的美 表达自己的感受 改进生活用品
 体验传统工艺 参与造型游戏活动



希望这本美术教材增加的内容：



想对美术老师说的话：



义务教育教科书

艺术·造型·美术（一年级下册）

江西美术出版社 编著

出版：江西美术出版社
地址：南昌市子安路66号
邮编：330025
电话：0791-86566274
网址：www.jxfinearts.com
发行：江西新华发行集团有限公司
印刷：江西新华印刷发展集团有限公司

版次：2024年12月第1版
印次：2025年12月第2次印刷
开本：787毫米×1092毫米 1/16
印张：3.5
字数：52千字
ISBN 978-7-5480-8677-2
定价：6.60元

版权所有，侵权必究

出品人：刘芳
责任编辑：李佳
 李嘉俐
责任校对：陈曦
美术编辑：林思同
 赵抒濛
 龚卉
设计顾问：梅家强
插图绘制：饶纳
责任印制：吴文龙
 张维波